

PATRON

黑猫外挂式红外线遥控器

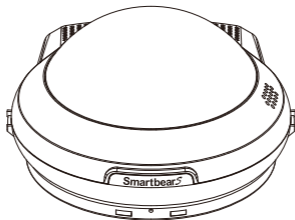

Manual 安装使用说明



唤醒词 “黑猫”

SmartbearS
Brilliant your home

产品清单:

1. 黑猫外挂式红外线遥控器 x 1
2. 电源适配器 x 1
3. 固定底座 x 1

WS-533A-3

黑猫外挂式红外线遥控器



固定底座 選購件 (需另外购买)

1. 固定底座 x 1
2. 十字螺絲(Ø4x20 mm) x 2
3. 牆壁膨脹膠塞(Ø7x28 mm) x 2
4. 3M雙面膠(Ø92mm) x 1

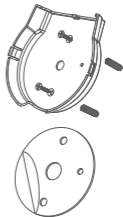

* 以上選購件仅搭配WS-533系列智能中心使用。

电源供应器及转接头 選購件 (需另外购买)

1. 电源供应器 x 1
2. 中国/台灣/美國/日本 转接头 x 1
3. 歐洲 转接头 x 2
4. 澳洲 转接头 x 2
5. 香港、英國 转接头 x 1

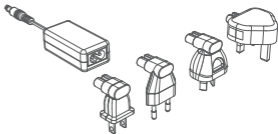

本机的名字叫黑猫，它是一台红外线语音遥控器、简单易懂的AI机器人、内建有191条的语音的指令智慧家居声控系统。

黑猫智能语音声控系统功能：

黑猫智能语音红外遥控器以智能语音功能为核心，将遥控器功能归于一身，化繁为简。

用户只需搭配升级到最新系统的黑猫智能语音，就能轻松实现用语音操控家庭或办公用各种品牌的红外家电。

黑猫智能语音特征及应用：

- 1、安装方式：即插即用，插上100-240V AC电源即可。
- 2、透过口述“黑猫遥控器设定”进入产品设定接口。
- 3、多达191条黑猫语音命令词语句，可对不同款式红外家电设备进行应用。
如：口述命令词“黑猫开空调”再按下对应的遥控器按键绑定。

黑猫可控范围：7-10m

能快速匹配控制可视化7-10米之内的红外家电。

注意：红外射频无法穿墙控制，所以安装时不要被遮挡以免影响控制。

学习技巧：

- 1、遥控器按下的最佳时机是在黑猫说完“请将遥控器的X按键对着黑猫按下”提示音后，再按遥控器上相应的功能按键。
- 2、请务必先从指令表上的指令词勾选出要学习的指令词、这样就能顺畅、省时的进入学习设定。
- 3、常用红外线遥控器有分成：一键多码和一键一码。在一键多码时请注意选择对应语音指令词。



请妥善安装
避免黑猫主机掉落发生危险

1

黑猫外挂式红外线语音遥控器安装，
固定底座安装方法有二种，可依需要选择安装

①第一种方法：螺丝固定底座安装

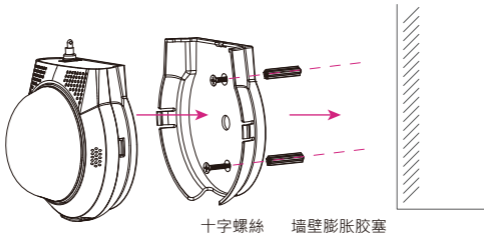

依底座挂孔间距尺寸
将膨胀胶塞安装在墙壁上

膨胀胶塞孔位
Ø6mm Max
深度28mm

2个挂孔之间
中心距离65mm

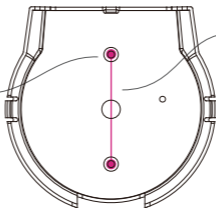

固定底座

②第二种方法：强力双面胶粘贴底座安装

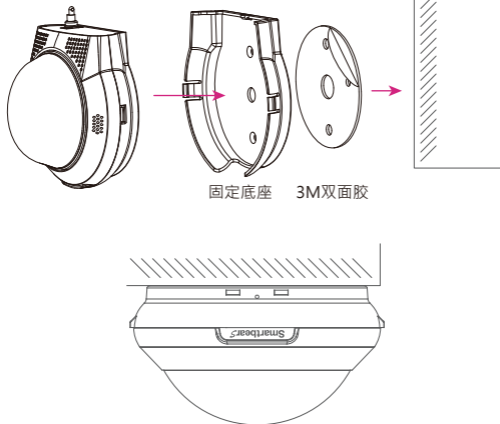

安装注意事项：

- 1、墙面应具备一定的厚度且至少能承受3倍于主机的重量。
- 2、勿安装在靠近火源的地方。
- 3、若用双面胶底座，勿装在凹凸不平的平面，如粉刷墙、仿古砖、墙纸面、土壁、布面、水性涂料等不光滑的平面。
- 4、注意在黏贴过程中不要碰到水质和灰尘等。
- 5、黏贴后24小时内不可触碰水质。
- 6、双面胶不可重复使用，重复使用粘性会降低。

将电源适配器插上外挂式红外线遥控器插座并接上电源

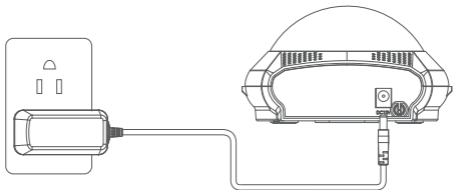

启动电源后，主机 LED 指示灯变成绿色，同时主机广播欢迎词。

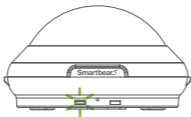

2

透过口述“黑猫遥控器设定”进入语音命令设定接口及学习按键绑定。



语音命令方法: 即“黑猫指令”
例如: 当您呼叫“**黑猫遥控器设定**”,
它会请说出您要学习的遥控器指令,
依照提示音“请您说出要设置的命令词”,
进行下一步操作。

可设定191条命令词语句, 有以下家电设备可进行设置应用。
详见附页《**外挂式红外线遥控器内置语音指令表**》

● 空调 ● 电视/机顶盒 ● 风扇 ● 其它家电 ● 设置

或者手机扫码下载最新语音命令
外挂式红外线遥控器内置语音指令表_黑猫

黑猫语音遥控器
设置列表:



黑猫遥控器设定
黑猫重说命令词
黑猫重新学习
黑猫退出设定
黑猫我的版本号
黑猫大声一点
黑猫小声一点



请对准MIC麦克风近端发送语音命令。
请勿在风扇、冷气出风口等有噪音干扰的地方发送语音命令。

学习黑猫语音遥控器，按键绑定。



①. 例如空调遥控器按键学习绑定：

口述 “黑猫遥控器设定”
↓
“黑猫开空调”

若口述命令词有误，需要设置其他命令词
例如：

可口述 “重说命令词”
↓
“黑猫关空调”

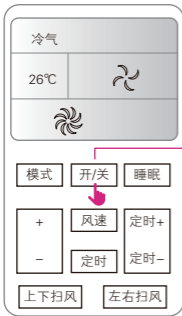

②. 依照提示音“将遥控器开/关空调按键对准黑猫按下”，按键绑定后黑猫会提示“已学习成功，请进行下个命令词设定”。

学习成功黑猫会告诉你、学习失败也会告诉你。
“学习失败，请重新回到遥控器设定，已退出设定。”

提示音播报完5秒之后若无任何按键操作或语音命令，黑猫将会自动退出设定。

● 空调



注意：遥控器“开/关”、“冷气/暖气/送风/除湿/自动”模式等共用循环按键，设置时请以正确按键命令模式实际想要功能绑定。

否则，语音命令时会出现不是实际想要的按键功能。

如果您说“黑猫开冷气”，而且黑猫因识别错误回应为“黑猫关冷气”，您可以立刻对黑猫说“黑猫退出设定”，黑猫就会立即回应你“好的退出设定”。然后你再重新对黑猫说“黑猫遥控器设定”，黑猫就会回应你“请说出你想要的遥控器命令词”。

①. 例如电视/机顶盒遥控器按键学习绑定：

口述“黑猫遥控器设定”

“黑猫开电视”

●电视/机顶盒



②. 依照提示音将遥控器开/关电视/机顶盒按键对准黑猫按下，按键绑定会提示已学习成功。可继续下个命令词设定。

*注意：



遥控器“开/关”、“信号源”等共用循环按键，设置时请以正确按键命令模式实际想要功能绑定。否则，语音命令时会出现不是实际想要的按键功能。

3 测试刚刚学习的按键是否成功。

如电器对应功能控制生效则学习成功。



例如口述命令词“黑猫开空调”，
黑猫提示音：“好的，开空调”
表示电器对应功能控制生效，学习成功。

4 黑猫重新学习

若口述黑猫命令词，电器对应功能没有反应则学习失败。
可重新学习：

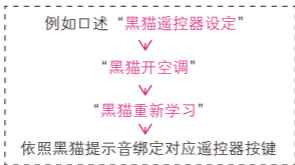

其他黑猫语音命令设定接口及学习按键绑定请参照上述步骤2、3。

5

黑猫退出设定

若无需语音命令设定接口或学习按键绑定，可口述黑猫退出设定。

口述“黑猫退出设定”



黑猫提示音“已退出设定”

当无任何语令指示操作时，黑猫5秒钟后会自动退出设定。

6

黑猫语音遥控器音量设置

若在安静的地方、或者在嘈杂的地方想控制黑猫音量大小，可口述以下语音命令词对黑猫进行音量控制。

● 设置

黑猫大声一点

黑猫小声一点



*注意:

若黑猫无提示音，请记得口述“黑猫大声一点”设置命令词。



Taiwan



China