

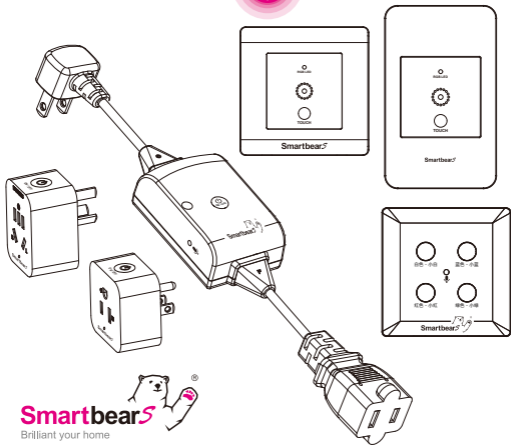

可选名语音控制系列产品 安装使用说明



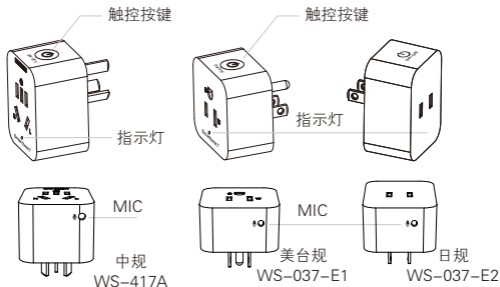

Smartbear S
Brilliant your home

转换器(可选名语音)

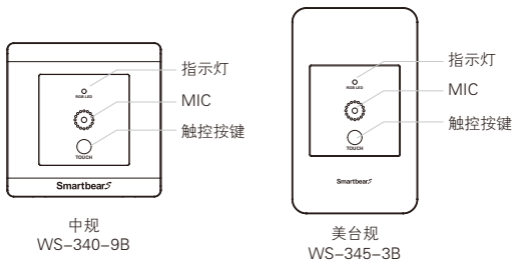

可选名语音控制墙壁开关



可选名语音控制线上开关

WS-472A



接线版



指示灯
MIC

触控按键

多国插头可选



插头版

内建名语音控制墙壁开关

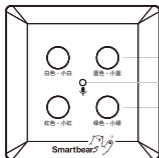

中规
WS-494-4B

触控按键x4
MIC
指示灯x4



美台规
WS-342-5

触控按键x4
MIC
指示灯x4

可选名语音控制系列产品，简单易懂易操作，内有8条语音指令实现智慧家居声控系统。用户只需用语音或触摸，即可轻松控制家中任何电器电源回路，实现家庭或办公用各种品牌的家电电源开关ON/OFF。

无需手机连接或编辑，随插随用，单机即可实现语音控制。

1. 安装：

转接插座及插头版线上开关，即插即用，插上100–240V AC 电源即可。

接线版线上开关、语音控制墙壁开关对应接上输入、输出端电源线。

注意：安装时 MIC 不要被遮挡以免影响语音控制效果。

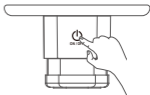

2. 控制电源开关：

①透过口述“可选名+ 指令词”进入产品开关设定。

②短时触控按键，直接控制电源回路开关ON/OFF。

3. 查询当前命名及更改命名

查询：产品上4个颜色LED灯，直接对应当前的命名，语音控制对应电器。

改名：当长按3秒开关键，灯色会切变下一个颜色命名。继续长按，可快速切换颜色命名。指示灯会（按照红/绿/蓝/白）依序变化，循环变色改名。

内建名语音开关产品：出厂时已内建与颜色对应的名字，不可改名。

4个可选名字：可对多款或不同家电设备分别进行应用。

可选名字 + 指令词 表

可选名（共7个名称系列别，每个系列4个可选名字）					指令词	名字 + 指令词	
语言	NO.	红色 LED 灯	绿色 LED 灯	蓝色 LED 灯		白色 LED 灯	举例
中文	①	小红	小绿	小蓝	小白	.. 开启	小红开启 / 小红关闭
	②	1号	2号	3号	4号	/	1号开启 / 1号关闭
	③	鼠哥	牛哥	虎哥	兔哥	.. 关闭	虎哥开启 / 虎哥关闭
英文	④	RED	GREEN	BLUE	WHITE	.. ON / .. OFF	Red ON / Red OFF
	⑤	ONE	TWO	THREE	FOUR		One ON / One OFF
	⑥	Monday	Tuesday	Wednesday	Thursday		Monday ON / Monday OFF
	⑦	A	B	C	D		A ON / A OFF

上电切换3秒后，语音切换会记忆上次拨电语音唤醒词功能指令。

1 安装

如何安装 转换器(可选名语音)

! 警告: 使用时,不能将转换器插入另一个转换器中取电!

以中规转换器(可选名语音)为例

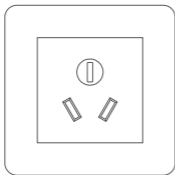

将插座插头插上

将需控制的电器产品2角或3角电源插头插上

注意:

本产品MAX 10A 250V~ 2500W

请勿超出使用范围避免发生危险

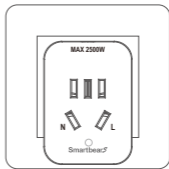
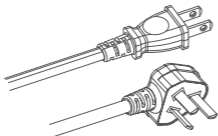

将需控制的电器产品电源插头连接上转换器(可选名语音)。

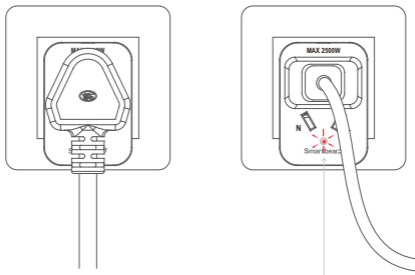

开启电源时，语音转接插座指示灯会亮起，同时产品“嘀嘀”提示音，安装完成，即可享受可选名语音控制开关的乐趣。

美台规可选名语音控制转接插座类同安装

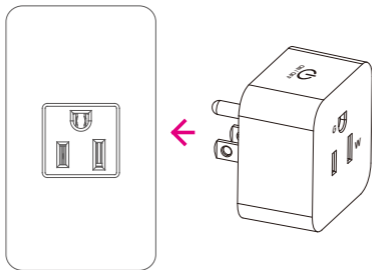

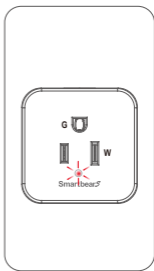
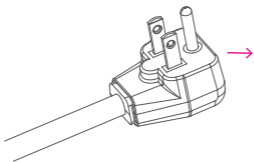

開啟電源時，語音轉接插座指示燈會亮起，同時產品會發出“滴滴”提示音。即可享受可選名控制開關的樂趣。

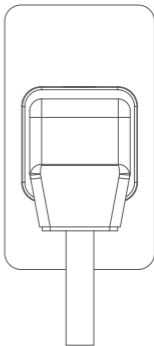

注意：
本產品10A 125V~ 1250W MAX
請勿超出使用範圍避免發生危險

如何安装 可选名语音控制墙壁开关

以中规可选名语音控制墙壁开关为例

! 从配电盘处关闭电源

安装拆卸图 图一：准备面板、支架组件

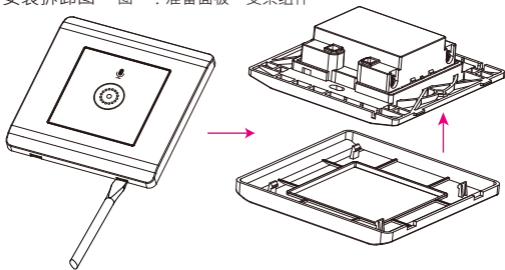

图二：请参考实际接线标识安装产品，将适当的电线插入螺丝孔后并锁紧

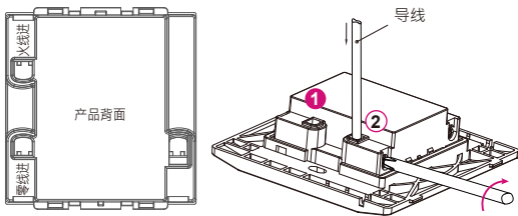

1 火线进 (黑) **2** 零线进 (白)

图三：将接好导线的支架锁在墙上固定，扣上面板。

! 组装时请避免水气、湿气，
产品接线包覆绝缘后，
才可连接电源

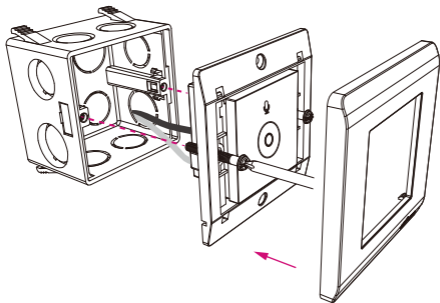

将接好导线的可选名语音控制墙壁开关开启电源后即安装完成。

开启电源时，可选名语音控制墙壁开关指示灯会亮起，同时产品会发出“嘀嘀”提示音。
即可享受可选名语音控制开关的乐趣。

美台規可选名语音控制墙壁开关类同安装

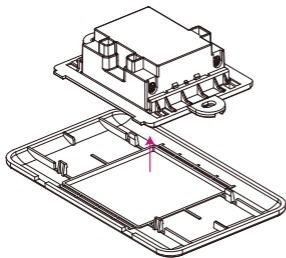

! 从配电盘处关闭电源

! 组装时请避免水气、湿气

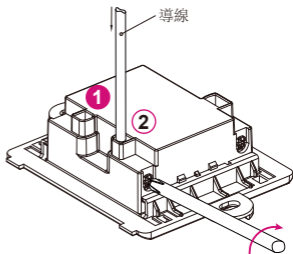
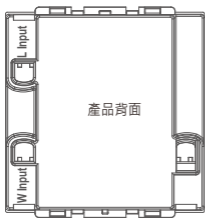

① L Input
“L” 輸入
火線 (黑)

② N Input
“N” 輸入
零線 (白)

*請參考實際接線標識安裝產品

將接好導線的支架鎖在牆上固定，扣上面板。

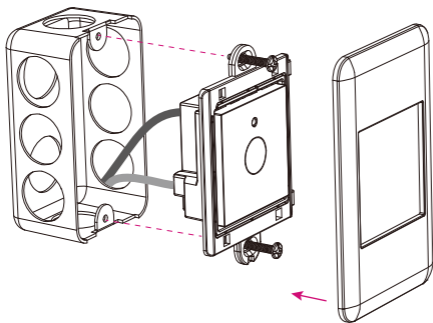

將接好導線的可選名語音控制牆壁開關開啟電源後即安裝完成。

開啟電源時，可選名語音控制牆壁開關指示燈會亮起，同時產品會發出“嘀嗒”提示音。

即可享受可選名控制開關的樂趣。

如何安装 可选名语音控制线上开关

! 从配电盘处关闭电源

可选名语音控制线上开关-插头母插版

四种规格连接器可供客户订制：

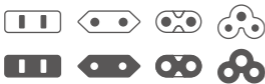

- 1 将线上开关插头插入电源插座或是连接器内

- 2 将需控制电路插头插入线上开关母插



安裝可選名語音控制線上開關-接線版

❶ 剥芯線

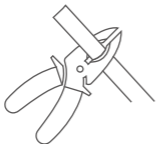

❷ 依照線上開關
INPUT(輸入)OUTPUT(輸出)標示
將電路輸入輸出芯線接上

OUTPUT
輸出端接線

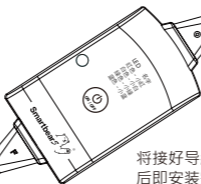

INPUT
輸入端接線

將接好導線的線上開關開啓電源
後即安裝完成。

開啟電源時，語音轉接插座指示燈會亮起，同時產品會發出
“滴滴”提示音。
即可享受可選名控制開關的樂趣。

2 可选名设置

当有多款产品需要分别控制，有“小红/小绿/小蓝/小白”4个名称可供选用，可对产品分别设置不同名称来管理。

通过查看指示灯颜色，即可确定当前可选名语音控制产品设置的语音名称。

指示灯颜色				
对应可选名	小红	小绿	小蓝	小白

以可选名语音控制墙壁开关举例说明，其他可选名语音控制产品类同操作。

a. 触控按键长按10秒后，开始切换语音指令设置。

RGB 指示灯

b. 当指示灯变色为“红/绿/蓝/白”其中一种颜色时，即对应的语音唤醒词名为“小红/小绿/小蓝/小白”。

c. 若继续长按不放，即可实现快速语音指令切换设置模式。产品上的指示灯红、绿、蓝、白循环变色。

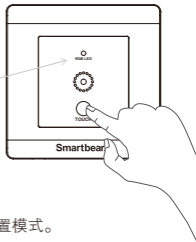

3 语音控制

透过口述“可选名语音指令”，控制电源开关。

共有8条语音命令词语句可供用户进行设置应用。

详见下表《可选名语音指令表》

可选名语音指令



说到做到的语音助手

小红开启

小红关闭

小绿开启

小绿关闭

小蓝开启

小蓝关闭

小白开启

小白关闭

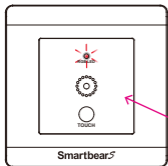

可分别控制设置为“小红/小绿/小蓝/小白”4种不同语音产品的电源的开启及关闭。

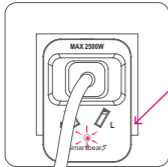

例如：通过红色指示灯确定产品可选名为小红，当您呼叫“**小红开启**”，语音绑定为小红的语音控制产品的**电源会开启**。

当您呼叫“**小红关闭**”，语音为小红的语音控制产品的**电源会断开**。

同时产品会发出“嘀”提示声，表示产品收到语音指令，电源开启或断开成功。



请对准MIC麦克风近端发送语音命令。

请勿在风扇、冷气出风口等有噪音干扰的地方发送语音命令。



Taiwan