

eTOUCH

智能触摸墙壁开关 (电机版) Smart Touch Wall Switch

安装说明 Installation Instructions

Smartbears 的智能系列产品
必须搭配 ePatron 使用。
你可以在一个 ePatron 上控制
多种智能产品。

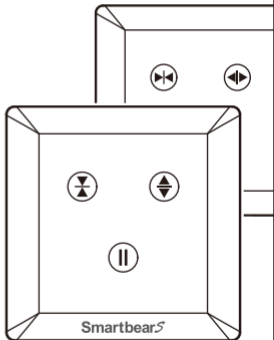

智能触摸墙壁开关(电机版)

WS-494-3B

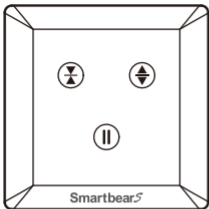

□ 上下开关

WS-494-3C

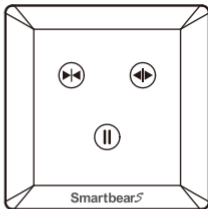

□ 左右开关

感谢您购买本产品
施工时请务必详读，以便正确施工

安装注意事项

1. 本产品建议请具有电工资格认证的人员安装此产品
2. 安装之前请切断安装此产品所在线路的电源
3. 请勿过载，否则保险丝贴片会烧掉

安装拆卸使用说明：以智能触摸墙壁开关(电机版) 上下开关 为例

适用电线

单芯线 请使用 $1.25\text{mm}^2 / 1.5\text{mm}^2$

绞线 请使用 $1.25\text{mm}^2 \sim 1.5\text{mm}^2$

接线方式

请将电线绝缘外皮剥开10mm。

请将芯线锁紧固定，如果没有锁紧固定，恐有发热、烧毁或火灾之现象。

本产品最大负载功率：500W MAX

如果超出最大负载功率，恐有发热、烧毁或火灾之现象

1 准备开关面板、支架组件

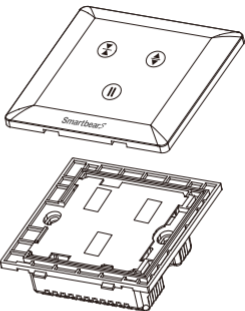
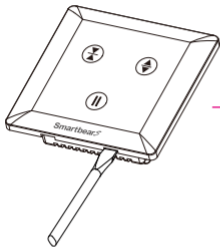

剥芯线



❗ 从配电盘处关闭电源

❗ 组装时请避免水气、湿气

接线图 · 将适当的电线插入接线孔后并锁紧

请依电机实际使用需求连接电机进线 L① / L② 至开关 L3/L4 接线孔。



若接线后·触控开关控制电机正反转与需求相反·请对换电机接线 L① / L② 接线孔位。

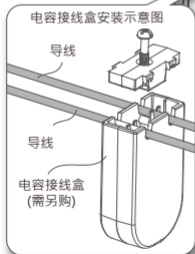

*功率较大时
建议安装电容接线盒

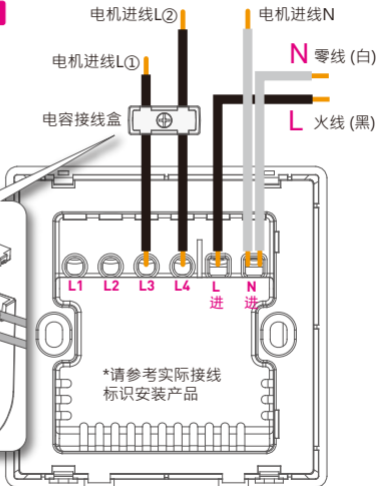

将接好导线的开关支架锁在墙上固定，面板可在APP中添加产品后再扣上
(详见第8页，需扫描后面板背面或后盖上的二维码)

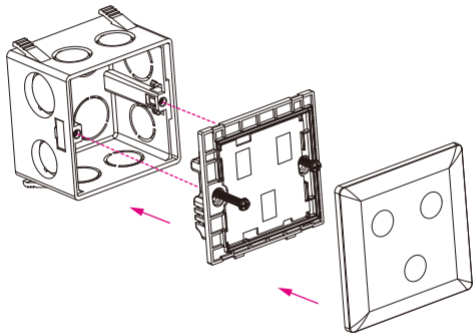

将接好导线的智能开关开启电源后即安装完成。

2 添加设备

在手机上开启 Smartbears APP客户端，如下图所示：

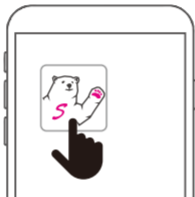

注：Smartbears 的智能系列产品须搭配 ePatron 智能主机使用，你可以在一个 ePatron 上控制多种智能产品。智能主机及 Smartbears APP 安装请参考其安装手册。



请确认产品是在电源开启的状态下，
如电源未开启产品将无法动作

进入SmartbearS APP客户端智能主机监控摄像机列表窗口。



主机连接成功后，从智能监控主机列表'系统栏'中选择需添加智能设备的主机，点选进入相应监控系统界面。

进入SmartbearS 客户端智能主机监控系统界面窗口。



点选扫码
安装周边产品



扫描产品上的
QR-Code

点选「开始QRCode扫描」，扫描需要添加的智能产品上的二维码，将自动获取智能产品名称相关信息，点选'保存'添加智能产品。

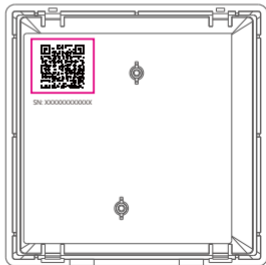
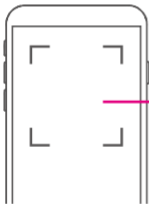

注：可对智能设备显示名称进行更改·自定义名称来方便管理。

3

开关控制

安装完成后，SmartbearS智能开关有二种控制开关方式，如下A/B方式

- A 可使用手持装置远程控制回路 (参考第10·11页)
- B 直接使用面版上的按钮进行控制回路 (参考第12页)



请确认产品是在电源开启的状态下，
如电源未开启产品将无法动作

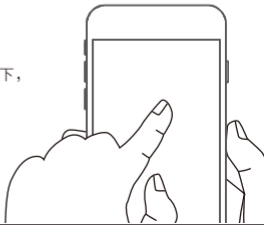



使用手持裝置控制回路

SmartbearS APP 客戶端新增智能開關後，返回客戶端智能主機監控窗口



点选
装置-电动门
(可左右滑动·
查看所有装置)

在卷闸门列表界面，点选刚才添加的智能开关，您可以通过手机远程轻松的控制设备的开合/升降或暂停，含手动开关、自动控制、定时控制、场景组合进行情景联动等相关智能安居控制操作方式。

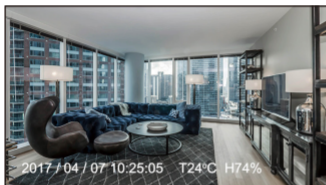

卷閘門列表



伸縮門1



30秒



开关名称、定时、删除等设定

网络连接状态

蓝色图示随设备
开合状态变更

点选界面中对应图示可
控制设备开、停、合

B

触摸面板上的按钮进行控制回路

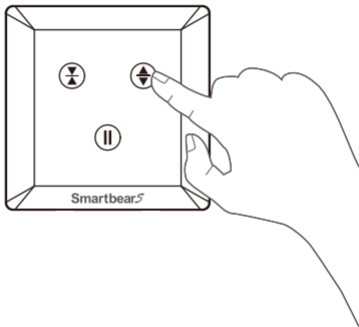



Smartbears APP 详细设定请 扫描二维码下载使用说明书





产品三包保证卡 尊重您的权益

型号：	经销商盖章：
姓名：	
电话：	
地址：	
购买日期： 年 月 日	

保固内容：

- 一、保证期限以本保证卡中所载明之购买日期起，提供3年保修、7日内（包退/换/修）、15日内（包换/修）之三包服务，服务时请出示保证卡正本，未附者恕不提供服务。
- 二、本保证卡各栏需详填始有效力，凡购买日期涂改或模糊不清与产品实物不符则无效。
- 三、保证卡请妥善保管，遗失恕不补发，无保证卡之服务需另计价收费。
- 四、如需维修服务，请将故障品送至本公司或由原购店转送。
- 五、在下列状况下，虽在有效保证期内，恕无法提供免费服务。
 1. 保证品因天灾地变、虫（鼠）害、雷击等无可抗力因素所造成之损坏。
 2. 保证品不当使用或保管不良而致损坏。
 3. 保证品因使用非原厂连接设备以致引起之故障。
 4. 保证品曾经自行或由他人做任何之改装拆修。

版权所有©2019东莞维升电子制品有限公司,保留一切权利。

关于本手册

本手册作为指导使用,手册中所提供照片、图形、图表和插图等,仅用于解释和说明目的,与具体产品可能存在差异,请以实物为准,因产品版本升级或其他需要,东莞维升电子制品有限公司(以下简称“本公司”或“维升”)可能对本手册进行更新,如您需要最新版手册,请您登录“维升”官网查阅。

本手册的任何部分,包括文字、图片、图形等均归属于本公司。未经书面许可,任何单位和个人不得以任何方式摘录、复制、翻译、修改本手册的全部或部分。除非另有约定,本公司不对本手册提供任何明示或默示的声明或保证。

商标声明

SmartbearS等为维赢的商标。本手册涉及的其他商标由其所有人各自拥有。

免责声明

在法律允许的最大范围内,本手册所描述的产品(含其硬件、软件、固件等)均“按照现状”提供,可能存在瑕疵、错误或故障,维升不提供任何形式的明示或默示保证,包括但不限于适销性、质量满意度、适合特定目的、不侵犯第三方权利等保证;亦不对使用本手册或使用本公司产品导致的任何特殊、附带、偶然或间接的损害进行赔偿,包括但不限于商业利润损失、数据或文档丢失产生的损失。在法律允许的最大范围内,维升的赔偿责任均不超过您购买本产品所支付的金额。

如因下列原因,致使产品中斷或终止服务的,维升对您或第三人的人身损害、财产损失均不承担任何责任:未严格按照要求正确安装或使用;为维护国家或公众利益;不可抗力;您自身或第三方原因(包括但不限于使用第三方产品、软件或组件等问题)。

若您将产品接入互联网,可能面临包括但不限于网络攻击、黑客攻击、病毒感染等风险,对于因此造成的产品工作异常、信息泄露等问题,维升不承担责任,但将及时为您提供技术支持。本产品在安装使用下可感知特定区域中发生的非法入侵事件,但不能避免事故的发生或因此导致的人身损害或财产损失。在日常生活中您应提高警惕,加强安全防范意识。

本产品所预装软件,均拥有合法权利或已取得合法授权。维升不建议您安装未经授权的软件。若您自行安装软件或而导致的兼容、无法使用、侵权、人身损害、财产损失、对第三方的赔偿或遭受的处罚等问题,维升不承担任何责任。

使用本产品时,请您严格遵循适用的法律。您同意本产品仅供民用或商用,不得用于侵犯第三方权利、医疗/安全设备或其他发生产品故障可能导致生命危险或人身伤害的应用,及大规模杀伤性武器、生化武器、核爆炸或任何不安全的核能利用或危险性或违反人道主义的用途。因上述用途产生的任何损失或责任,将由您自行承担。

如上述内容与适用的法律相冲突,则以法律规定为准。



WellShin Store



Taiwan